

COPYRIGHT © Hangzhou EZVIZ Software Co., Ltd.. ALL RIGHTS RESERVED.

Any and all information, including, among others, wordings, pictures, graphs are the properties of Hangzhou EZVIZ Software Co., Ltd. (hereinafter referred to as “EZVIZ”). This user manual (hereinafter referred to as “the Manual”) cannot be reproduced, changed, translated, or distributed, partially or wholly, by any means, without the prior written permission of EZVIZ. Unless otherwise stipulated, EZVIZ does not make any warranties, guarantees or representations, express or implied, regarding to the Manual.

About this Manual

The Manual includes instructions for using and managing the product. Pictures, charts, images and all other information hereinafter are for description and explanation only. The information contained in the Manual is subject to change, without notice, due to firmware updates or other reasons. Please find the latest version in the EZVIZ™ website (<http://www.ezvizlife.com>).

Revision Record

New release – January, 2019

Trademarks Acknowledgement

EZVIZ™, ™, and other EZVIZ's trademarks and logos are the properties of EZVIZ in various jurisdictions. Other trademarks and logos mentioned below are the properties of their respective owners.

Legal Disclaimer

TO THE MAXIMUM EXTENT PERMITTED BY APPLICABLE LAW, THE PRODUCT DESCRIBED, WITH ITS HARDWARE, SOFTWARE AND FIRMWARE, IS PROVIDED “AS IS”, WITH ALL FAULTS AND ERRORS, AND EZVIZ MAKES NO WARRANTIES, EXPRESS OR IMPLIED, INCLUDING WITHOUT LIMITATION, MERCHANTABILITY, SATISFACTORY QUALITY, FITNESS FOR A PARTICULAR PURPOSE, AND NON-INFRINGEMENT OF THIRD PARTY. IN NO EVENT WILL EZVIZ, ITS DIRECTORS, OFFICERS, EMPLOYEES, OR AGENTS BE LIABLE TO YOU FOR ANY SPECIAL, CONSEQUENTIAL, INCIDENTAL, OR INDIRECT DAMAGES, INCLUDING, AMONG OTHERS, DAMAGES FOR LOSS OF BUSINESS PROFITS, BUSINESS INTERRUPTION, OR LOSS OF DATA OR DOCUMENTATION, IN CONNECTION WITH THE USE OF THIS PRODUCT, EVEN IF EZVIZ

HAS BEEN ADVISED OF THE POSSIBILITY OF SUCH DAMAGES. TO THE MAXIMUM EXTENT PERMITTED BY APPLICABLE LAW, IN NO EVENT SHALL EZVIZ'S TOTAL LIABILITY FOR ALL DAMAGES EXCEED THE ORIGINAL PURCHASE PRICE OF THE PRODUCT.

EZVIZ DOES NOT UNDERTAKE ANY LIABILITY FOR PERSONAL INJURY OR PROPERTY DAMAGE AS THE RESULT OF PRODUCT INTERRUPTION OR SERVICE TERMINATION CAUSED BY: A) IMPROPER INSTALLATION OR USAGE OTHER THAN AS REQUESTED; B) THE PROTECTION OF NATIONAL OR PUBLIC INTERESTS; C) FORCE MAJEURE; D) YOURSELF OR THE THIRD PARTY, INCLUDING WITHOUT LIMITATION, USING ANY THIRD PARTY'S PRODUCTS, SOFTWARE, APPLICATIONS, AND AMONG OTHERS.

REGARDING TO THE PRODUCT WITH INTERNET ACCESS, THE USE OF PRODUCT SHALL BE WHOLLY AT YOUR OWN RISKS. EZVIZ SHALL NOT TAKE ANY RESPONSIBILITIES FOR ABNORMAL OPERATION, PRIVACY LEAKAGE OR OTHER DAMAGES RESULTING FROM CYBER ATTACK, HACKER ATTACK, VIRUS INSPECTION, OR OTHER INTERNET SECURITY RISKS; HOWEVER, EZVIZ WILL PROVIDE TIMELY TECHNICAL SUPPORT IF REQUIRED. SURVEILLANCE LAWS AND DATA PROTECTION LAWS VARY BY JURISDICTION. PLEASE CHECK ALL RELEVANT LAWS IN YOUR JURISDICTION BEFORE USING THIS PRODUCT IN ORDER TO ENSURE THAT YOUR USE CONFORMS TO THE APPLICABLE LAW. EZVIZ SHALL NOT BE LIABLE IN THE EVENT THAT THIS PRODUCT IS USED WITH ILLEGITIMATE PURPOSES.

IN THE EVENT OF ANY CONFLICTS BETWEEN THE ABOVE AND THE APPLICABLE LAW, THE LATTER PREVAILS.

Förpackningen innehåller

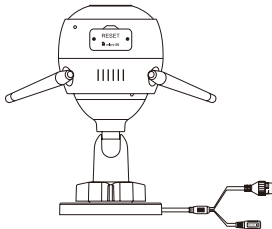

Wi-Fi-kamera



Bormall



Skrivsats

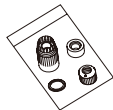

Vattentätningssats



Strömadapter



Gällande föreskrifter



Snabbguide

Grundläggande information

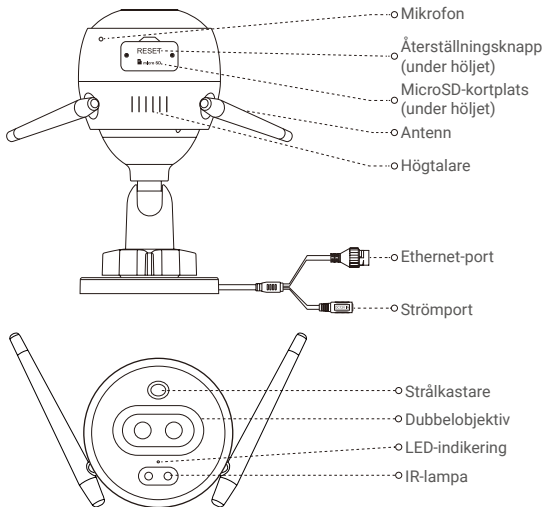

Namn

LED-indikering

Beskrivning

- Fast rött sken: Kameran startar.
- Blinkar långsamt rött: Wi-Fi-anslutningen misslyckades.
- Blinkar snabbt rött: Undantagsfel i kameran (t.ex. fel på MicroSD-kort).
- Fast blått sken: Video visas i EZVIZ-appen.
- Blinkar långsamt blått: Kameran fungerar korrekt.
- Blinkar snabbt blått: Kameran är redo för Wi-Fi-anslutning.

Skaffa EZVIZ-appen

1. Anslut din mobiltelefon till Wi-Fi via ditt 2,4 GHz-nätverk.
2. Sök efter "EZVIZ" i App Store eller på Google Play^(TM).
3. Ladda ned och installera appen EZVIZ.
4. Starta appen, registrera ett EZVIZ-användarkonto.

Inställning

Följ stegen för att ställa in kameran:

1. Starta kameran.
2. Logga in på ditt användarkonto i EZVIZ-appen.
3. Anslut kameran till internet.
4. Lägg till din kamera till ditt EZVIZ-konto.

Så här ställer du in din Wi-Fi-kamera

1 Slå på strömmen

Steg:

1. Anslut strömadapterkabeln till kamerans strömuttag.
2. Anslut strömadaptern till ett eluttag.

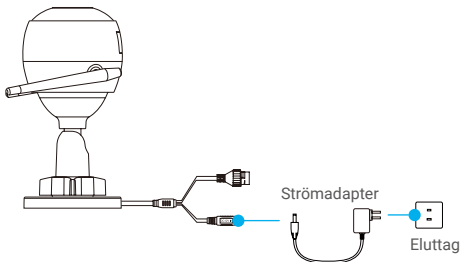

-  När lysdioden börjar blinka snabbt blått indikerar det att kameran är påslagen och är redo för Wi-Fi-konfigurering.

2 Anslut till internet

- Trådlös anslutning: Anslut kameran till Wi-Fi. Avser **alternativ 1**.
- Kabelanslutning: Anslut kameran till en router. Avser **alternativ 2**.

Alternativ 1: Använd EZVIZ-appen för att konfigurera Wi-Fi.

Steg:

1. Logga in på ditt konto med hjälp av appen EZVIZ.
2. På Startsidan trycker du på "+" i det övre högra hörnet och går till gränssnittet för att skanna QR-kod.

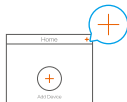

3. Skanna QR-koden på snabbguidens omslag eller på kamerahuset.

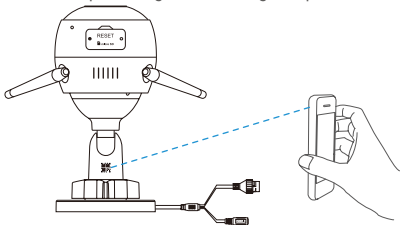

4. Följ EZVIZ-appguiden för att slutföra Wi-Fi-konfigurationen.

- Välj att ansluta samma Wi-Fi för din kamera som din mobiltelefon är ansluten till.
- Håll återställningsknappen intryckt i fem sekunder för att starta om och ställa in alla parametrar på grundinställningarna.
Håll in återställningsknappen i fem sekunder i något av följande fall:
 - Om kameran inte lyckas ansluta till ditt Wi-Fi-nätverk.
 - Om du vill växla till ett annat Wi-Fi-nätverk.

Alternativ 2: Anslut Wi-Fi-kameran till en router.

Steg:

1. Anslut kameran till LAN-porten på din router med Ethernet-kabeln.

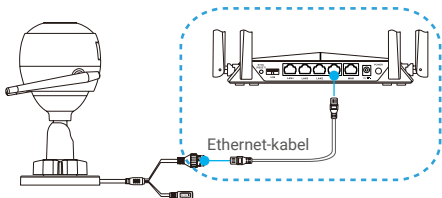

2. Logga in på ditt konto med hjälp av appen EZVIZ.
3. På Startsidan trycker du på "+" i det övre högra hörnet och går till gränssnittet för att skanna QR-kod.



4. Skanna QR-koden på snabbguidens omslag eller på kamerahuset.

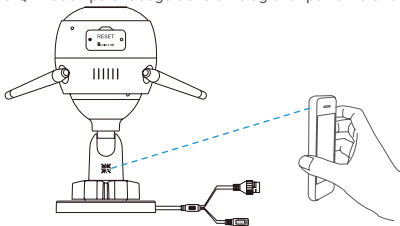

5. Följ guiden för att lägga till kameran i EZVIZ-appen.

Installation (valfritt)

1 Sätt i MicroSD-kortet (valfritt)

1. Ta bort kamerans hölje.
2. Sätt i MicroSD-kortet (säljs separat) i kortplatsen på det sätt som visas i figuren nedan.
3. Sätt tillbaka höljet.

i När du har satt i MicroSD-kortet bör du initiera kortet i EZVIZ-appen innan du använder det.

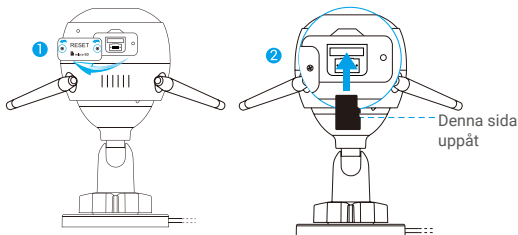

4. I appen EZVIZ trycker du på Storage Status (Lagringsstatus) i gränssnittet Device Settings (Enhetsinställningar) för att kontrollera SD-kortets status.
5. Om minneskortets status visas som Uninitialized (inte initialiserad), trycker du för att initialisera det.

i Statusen kommer då att ändras till Normal (normal) och det kan lagras videor.

2 Installera kameran

Kameran kan monteras på väggen eller i taket. Här visas väggmontering som exempel.

- Rekommenderad installationshöjd: 3 m (10 fot).
- Kontrollera att väggen/taket tål tre gånger kamerans vikt.
- Undvik att placera kameran i områden där en massa ljus skiner direkt in i kameranlinsen.

- Placera bormallen på den yta där du har valt att montera kameran.
- (Endast cementvägg/tak) Borra skruvhål enligt mallen och för in tre pluggar.
- Använd tre metallskruvar för att montera kameran i enlighet med mallen.

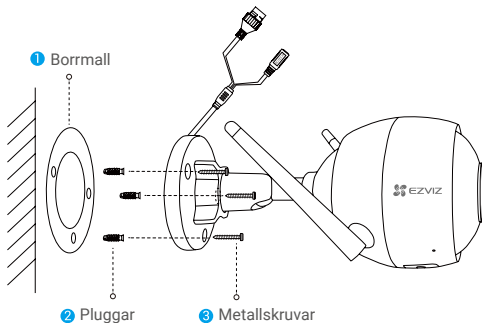

- Vid behov kan du riva sönder bormallen efter att monteringsplattan installerats.

3 Justera övervakningsvinkeln

- Lossa justerskruven.
- Justera övervakningsvinkeln för bästa visning för din kamera.
- Dra åt justerskruven.

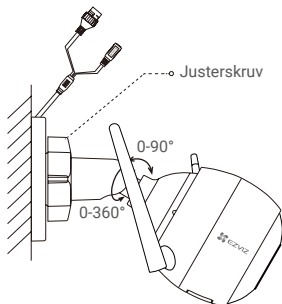

i Se till att MicroSD-kortplatsen är vänd nedåt.

EXPOSITION FÖR RADIOFREKVENSENERGI

Följande frekvensband och nominella gränser för överförd effekt (utstrålad och/eller ledningsburen) gäller för denna radioenhet:

Band	Wi-Fi 2,4 GHz
Frekvens	Från 2,412 GHz till 2,472 GHz
Utstrålad effekt (EIRP)	100 mW

i Besök www.ezviz.eu för mer information.